





# ATLAS

SINCE 1919

-  16.6 - 17.5 t
-  90 kW (121 HP)
-  8.4 m

**ROBUSTO.  
PRECISO.  
EFFICIENTE.**



## **CARICATORE INDUSTRIALE 160MH**

[WWW.ATLASGMBH.COM](http://WWW.ATLASGMBH.COM)

# DATI TECNICI 160MH

## Dati tecnici

### MOTORE

Potenza ai sensi della norma ISO 9249..... 90 kW (121 HP)	Numero di cilindri..... 4	Dinamo ..... 24 V / 100 A
Numero di giri..... 1800/min	Alesaggio / Alzata..... 101 / 126	Starter..... 24 V / 4 kW
Prodotto / Modello..... Deutz TCD 4.1 (Tier 4F)	Sistema di raffreddamento..... ad acqua	
Struttura ..... Turbocompressore	Filtro dell'aria ..... Filtro aria secco	
Cilindrata ..... 4038 cm <sup>3</sup>	Batteria ..... 2 x 12 V / 100 Ah	

### SISTEMA IDRAULICO

• Sistema AWE 5 (Load sensing)	• Valvole di riaspirazione per tutte le funzioni di lavoro	• Possibilità di avere altri 2 circuiti per apparecchi aggiuntivi
• Pompa a pistone ad alto rendimento con regolazione del limite di carico	• Arresto del carico e valvole controllo discesa nel ciclo di elevazione	• Max. flusso di scarico ..... 188 l/min
• Regolazione fabbisogno elettrico per il risparmio di carburante	• Protezione contro la rottura dei tubi per i cilindri di elevazione	• Pressione operativa max..... 360 bar
• Comando sensibile, proporzionale, indipendente	• Funzione benna / benna rotante di serie	• Modalità operative: 3 modalità preprogrammate (Fine, Eco, Power)
• Protezione primaria e secondaria contro il sovraccarico		

### ROTAZIONE

• Motore di rotazione:	Motore a pistoni assiali con valvola di priorità	• Max velocità di rotazione ..... 9 /min
• Ingranaggio di rotazione:	Rapporto di trasmissione planetario	• Momento torcente ..... 34.7 kNm
• Freno di rotazione:	Freno automatico multidisco	

### TRAZIONE E FRENI

• Motore a cilindrata variabile	• Automotive traveling and cruise control	• Forza di trazione..... 76.0 kN
• Trasmissione Power-Shift	• Velocità massima ..... 20 km/h	• Max. pendenza..... 60 %
• Valvola del freno a doppio effetto	• Fuori strada ..... 5 km/h	• Frenatura a Doppio circuito..... Dischi multipli
• Preselezione della direzione di marcia tramite interruttore nel joystick	• Velocità ridotta ..... 1 km/h	• Freno di parcheggio ..... Dischi multipli

### TELAIO

• Assi escavatori speciali da 28 ton	• Ruote 8 raggi..... 10.00 - 20	• 4 pneumatici (optional) ..... 600 - 22.5
• Assale sterzante con bloccaggio automatico dell'asse oscillante		

### CAPACITA'

• Serbatoio carburante..... 240 litres	• Olio motore..... 10 litres	• Serbatoio idraulico ..... 200 litres
• Sistema radiatore..... 38 litres	• Serbatoio idraulico ..... 157 litres	• Serbatoio AdBlue® ..... 20 litres

### CABINA CONDUCENTE

• Soddisfa gli ultimi standard di sicurezza	<b>COMANDO:</b>	<b>CLIMATE CONTROL:</b>
• Zona di ingresso extra large	• Joystick ergonomici	• Climatizzatore di serie
• Ampio spazio per le gambe	• Piantone dello sterzo sottile, altezza e inclinazione regolabile	• Ottima distribuzione dell'aria in modo ottimale ugelli disposti
• Ottima visibilità circonferenziale*	• Indicatori, comandi e interruttori operativi sono chiaramente disposti	
• Preparazione per l'installazione radio con funzione di silenziamento		<b>CARATTERISTICHE ACUSTICHE:</b>
	<b>MONITORAGGIO:</b>	• ISO 6396 (L <sub>p</sub> A) in cabina ..... 72 dB(A)
<b>SEDILE CONDUCENTE:</b>	• Schermo di visualizzazione dei dati operativi	• 2000/14 EG (L <sub>v</sub> A) ambiente esterno ..... 97 dB(A)
• Sedile comfort a cuscino d'aria (riscaldamento sedile opzionale)	• Sistema automatico di monitoraggio, avviso e archiviazione dei dati	
• Braccioli e supporto lombare		
• Sedile regolabile separatamente dalla console		* Sollevare la cabina di 2 m di altezza

# DOTAZIONE 160MH

## Dotazione

### PESO OPERATIVO

	BRACCIO MONOBLOCCO 4.80 m (C3.4MGG)		BRACCIO TRIPLICE Base arm 1.95 m (C3.41) Boom 3.47 m (C346.1)	
	Stick 2.50 m (D33)	Stick 3.00 m (D331)	Stick 2.50 m (D33)	Stick 3.00 m (D331)
Supporto e lama apripista	14 t			
SDB / stabilizzatori	15 t			
4 Stabilizzatori di supporto	15,2 t			

Peso operativo incl. conducente, carburante, lubrificanti e liquido di raffreddamento più 1 t per gli accessori

### DOTAZIONE

BASE ATLAS 160MH	EQUIPAGGIAMENTO BASE DI SERIE:	
<ul style="list-style-type: none"> <li>Macchina per la movimentazione di materiali 160MH con supporto e lama apripista su assale sterzante, 2x supporto per stabilizzatore su asse rigido e 2 cilindri di sollevamento (A4.35)</li> </ul>	<b>MOTORE:</b>	<b>CABINA:</b>
	<ul style="list-style-type: none"> <li>Sistema di minimo automatico</li> <li>Assistenza per l'avviamento a freddo</li> </ul>	<ul style="list-style-type: none"> <li>Aria condizionata</li> </ul>
<b>BRACCIO:</b>	<ul style="list-style-type: none"> <li>Pre filtro carburante</li> </ul>	<ul style="list-style-type: none"> <li>Predisposizione radio con funzione muto</li> </ul>
<ul style="list-style-type: none"> <li>Braccio monoblocco con cilindro stick 4.22 m (C3.4M)</li> <li>Braccio regolabile composto da braccio base 1,95 m (C3,41) con cilindro di regolazione più braccio 3,47 m (C346.1) con cilindro a bastone</li> </ul>	<ul style="list-style-type: none"> <li>Monitoraggio del motore</li> </ul>	<ul style="list-style-type: none"> <li>Volante regolabile in altezza e inclinazione</li> <li>Predisposizione per box refrigerante elettrico</li> </ul>
<b>STICK:</b>	<b>IDRAULICA:</b>	<ul style="list-style-type: none"> <li>Diversi tipi di portaoggetti, scomparto per documenti</li> <li>Sedile regolabile separatamente dalla console</li> </ul>
<ul style="list-style-type: none"> <li>Stick 2.50 m (D33)</li> <li>Stick 3.00 m (D331)</li> </ul>	<ul style="list-style-type: none"> <li>Funzione benna / benna rotante</li> <li>Accumulatore per abbassamento di emergenza del sistema di bracci</li> <li>Protezione contro la rottura dei tubi per i cilindri di elevazione</li> <li>Ammortizzazione di fine corsa del cilindro</li> </ul>	<ul style="list-style-type: none"> <li>Telecamera di sicurezza posteriore</li> <li>Vetro termoassorbente, vetri oscurati</li> <li>Trasmissione autopropulsa e cruise control</li> <li>Indicatore dati di servizio sul display</li> </ul>
<b>CILINDRO LEVA BENNA:</b>	<b>TELAIO:</b>	<ul style="list-style-type: none"> <li>Portabottiglie</li> </ul>
<ul style="list-style-type: none"> <li>Cilindro di ribaltamento benna con leverismo benna (F31)</li> </ul>	<ul style="list-style-type: none"> <li>Trasmissione Power-Shift</li> <li>Freni a disco in bagno d'olio</li> <li>Cassetta degli attrezzi nel carro</li> <li>ZF assali</li> </ul>	

### DOTAZIONE AGGIUNTIVA

<b>Motore:</b>	<b>Dotazione:</b>	<ul style="list-style-type: none"> <li>Controllo proporzionale dei supporti mediante scorrimento nel joystick</li> <li>Segnale di allarme durante la guida</li> <li>Sterzo del joystick</li> <li>Poggiatesta</li> </ul>
<ul style="list-style-type: none"> <li>Pompa di rifornimento</li> <li>Riscaldamento indipendente</li> </ul>	<ul style="list-style-type: none"> <li>Sistema di lubrificazione centrale sincrono elettrico con funzione di monitoraggio</li> </ul>	
	<b>Cabina:</b>	<b>Telaio:</b>
	<ul style="list-style-type: none"> <li>Copertura cabina superiore / anteriore</li> <li>Luce rotante</li> <li>Sedile del conducente riscaldato</li> </ul>	<ul style="list-style-type: none"> <li>Assi ampliati (larghezza 2.7 m)</li> <li>Ampia lama apripista (2.7 m)</li> </ul>
<b>Sistema idraulico:</b>	<ul style="list-style-type: none"> <li>Box telemetria GPS/GSM, per il monitoraggio dei dati operativi, dei consumi, della posizione</li> <li>Radio/CD/MP3, front AUX in, USB</li> <li>Box refrigerante elettrico</li> <li>Luci di lavoro LED</li> <li>270° camera system</li> </ul>	<ul style="list-style-type: none"> <li>Esecuzione ad alta velocità 35 km/h</li> <li>Protezione dell'ingranaggio</li> <li>Pneumatici solidi</li> </ul>
<ul style="list-style-type: none"> <li>Adattatore idraulico, supporti anteriori e inferiori azionati in coppie</li> <li>Adattatore idraulico, supporti anteriori e inferiori azionati singolarmente</li> <li>Olio bio</li> </ul>		
		<b>Altra dotazione speciale: vedi listino prezzi</b>

### ACCESSORI

- Benna bivalve
- Polipo per rottame
- Gancio di carico
- Magnete di sollevamento
- Pinza per tronchi





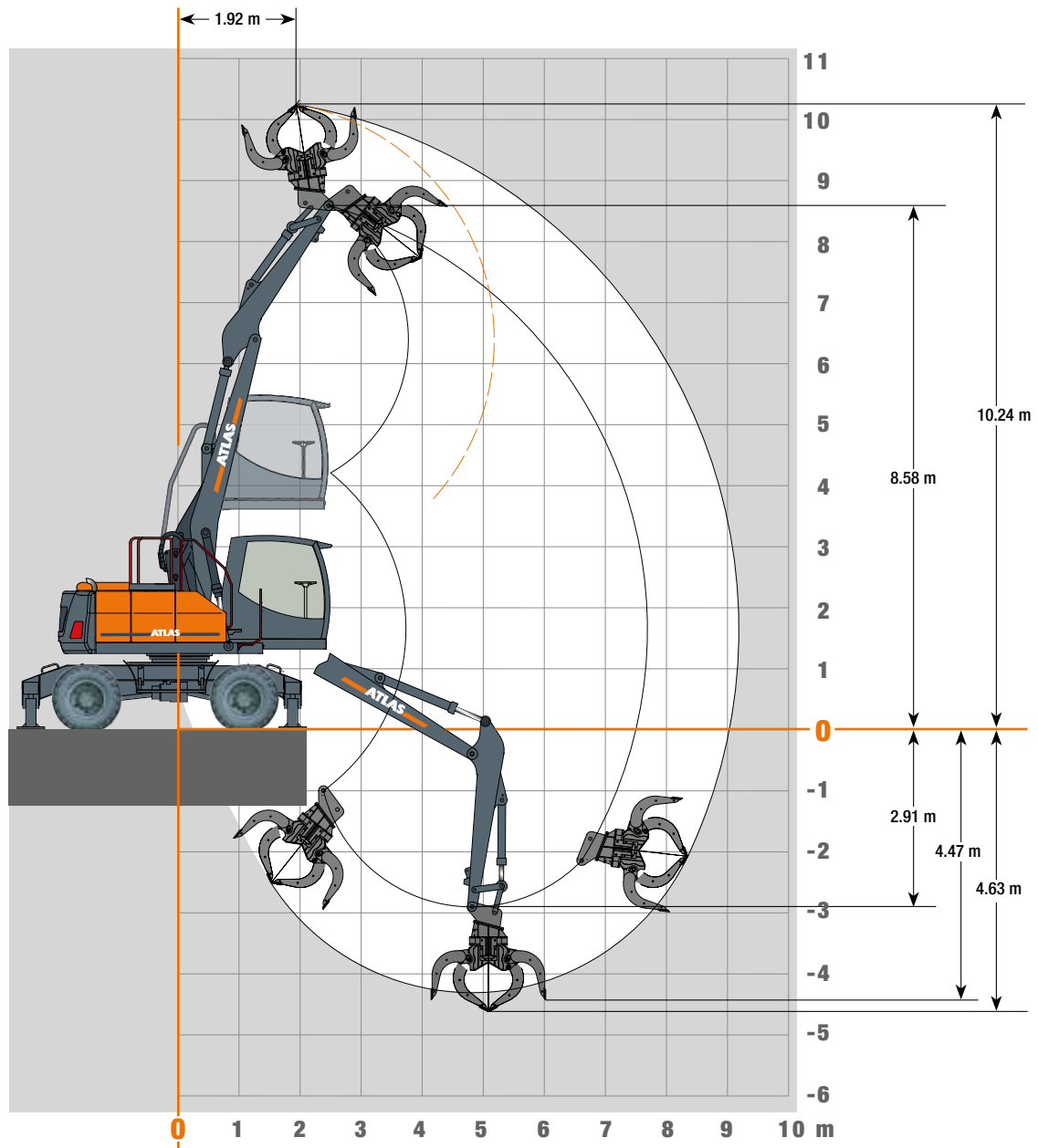















# AMBITI DI LAVORO 160MH

**Ambiti di lavoro** Braccio base monoblocco 4.80 m (C3.4MGG) e stick 2.5 m (D33)



# CARICO MASSIMO AMMISSIBILE 160MH

## Carico massimo ammissibile Braccio monoblocco 4.80 m (C3.4MGG) e stick 2.5 m (D33)

Carico Massimo ammissibile: Braccio monoblocco 4.80 m (C3.4MGG) e stick 2.5 m (D33)													
Altezza	Posizione sottocarro		2.5 m	3.0 m	3.5 m	4.0 m	4.5 m	5.0 m	5.5 m	6.0 m	6.5 m	7.0 m	7.5 m
+ 8.0 m	FRONTALE				4898								
	LATERALE				4898								
+ 7.0 m	FRONTALE					4479	4213	4016					
	LATERALE					4479	4213	4016					
+ 6.0 m	FRONTALE					4257	4122	3881	3679	3513			
	LATERALE					4257	4122	3881	3679	3513			
+ 5.0 m	FRONTALE				3920	4202	4237	3943	3695	3480	3289		
	LATERALE				3920	4202	4237	3943	3695	3480	3289		
+ 4.0 m	FRONTALE			4628	4875	4968	4492	4112	3800	3535	3301	3079	
	LATERALE			4628	4875	4968	4492	4112	3800	3535	3301	3079	
+ 3.0 m	FRONTALE				6278	5423	4797	4316	3931	3610	3332	3074	2769
	LATERALE				6278	5423	4797	4316	3931	3610	3332	3074	2769
+2.0 m	FRONTALE					5731	5010	4455	4013	3646	3328	3036	2720
	LATERALE					5731	5010	4455	4013	3646	3328	3036	2720
+1.0 m	FRONTALE					5676	4987	4430	3972	3584	3241	2914	2540
	LATERALE					5676	4987	4430	3972	3584	3241	2914	2540
0.0 m	FRONTALE				5112	5237	4677	4183	3752	3369	3011	2645	
	LATERALE				5112	5237	4677	4183	3752	3369	3011	2645	
-1.5 m	FRONTALE			4410	4284	4007	3675	3329	2981	2624	2220		
	LATERALE			4410	4284	4007	3675	3329	2981	2624	2220		

Le capacità massime di carico specificate in chilogrammi (kg) includono una stabilità del 25% e sono calcolate all'87% della potenza di sollevamento idraulica, secondo la ISO10567. Questi valori sono applicabili sulla punta del braccio con posizionamento ottimale del sistema di bracci corrispondente. I pesi degli accessori per il carico allegati (pinza, calamita, gancio di carico, ecc.) Non sono inclusi con i valori di carico. \* Valore limitato a causa della stabilità dell'escavatore.

Tutti i dati di carico massimo ammissibile con larghezza del telaio pari a 2,5 m. Larghezza del telaio pari a 2,75 m disponibile.





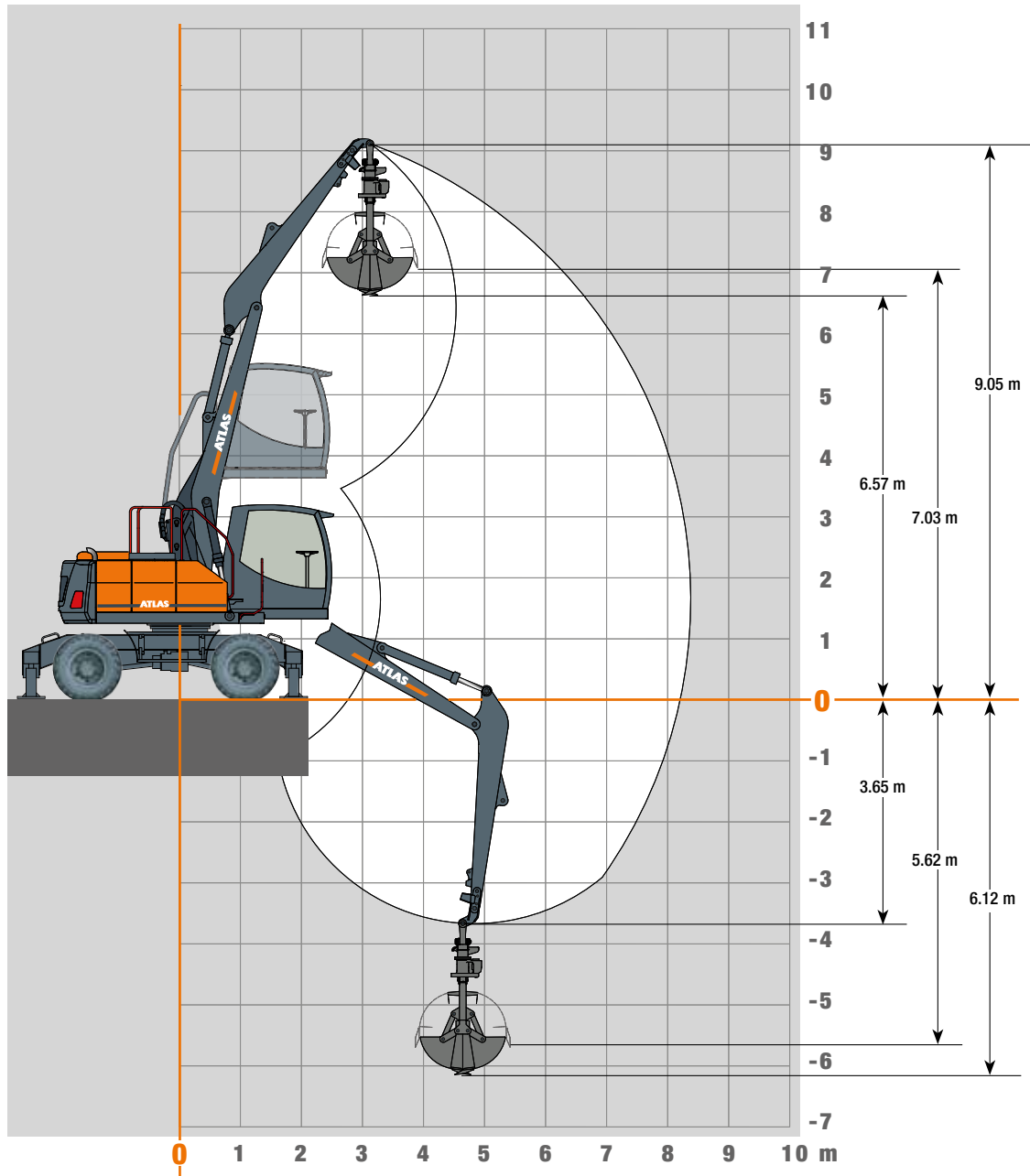















# AMBITI DI LAVORO 160MH

**Ambiti di lavoro** Braccio monoblocco 4.80 m (C3.4MGG) e stick 3.0 m (D331)



# CARICO MASSIMO AMMISSIBILE 160MH

## Carico massimo ammissibile Braccio monoblocco 4.80 m (C3.4MGG) e stick 3.0m (D331)

Carico massimo ammissibile: Braccio monoblocco 4.80 m (C3.4MGG) e stick 3.0 m (D331)													
Altezza	Posizione sottocarro		3.0 m	3.5 m	4.0 m	4.5 m	5.0 m	5.5 m	6.0 m	6.5 m	7.0 m	7.5 m	8.0 m
+ 8.0 m	FRONTALE 	abbassata			4017	3545							
		sollevato			4017	3545							
	LATERALE 	abbassata			4017	3545							
		sollevato			4017	3545							
+ 7.0 m	FRONTALE 	abbassata				3736	3685	3408					
		sollevato				3736	3685	3408					
	LATERALE 	abbassata				3736	3685	3408					
		sollevato				3736	3446*	2969*					
+ 6.0 m	FRONTALE 	abbassata				3487	3595	3449	3297	3029			
		sollevato				3487	3595	3449	3297	3029			
	LATERALE 	abbassata				3487	3595	3449	3297	3029			
		sollevato				3487	3462*	2998*	2623*	2308*			
+ 5.0 m	FRONTALE 	abbassata			3218	3431	3596	3494	3308	3140	2985		
		sollevato			3218	3431	3596	3494	3308	3140	2985		
	LATERALE 	abbassata			3218	3431	3596	3494	3308	3140	2985		
		sollevato			3218	3431	3425*	2974*	2612*	2314*	2061*		
+ 4.0 m	FRONTALE 	abbassata		3333	3610	3815	3897	3624	3389	3183	2994	2806	
		sollevato		3333	3610	3815	3897	3624	3389	3183	2994	2806	
	LATERALE 	abbassata		3333	3610	3815	3897	3624	3389	3183	2994	2806	
		sollevato		3333	3610	3815	3347*	2916*	2571*	2287*	2048*	1842*	
+ 3.0 m	FRONTALE 	abbassata		5866	5123	4569	4137	3788	3496	3245	3019	2801	2100
		sollevato		5866	5123	4569	4137	3788	3496	3245	3019	2801	2100
	LATERALE 	abbassata		5866	5123	4569	4137	3788	3496	3245	3019	2801	2100
		sollevato		5388*	4440*	3756*	3239*	2835*	2509*	2242*	2017*	1824*	1656*
+2.0 m	FRONTALE 	abbassata			5549	4863	4339	3922	3577	3283	3020	2771	2488
		sollevato			5549	4863	4339	3922	3577	3283	3020	2771	2488
	LATERALE 	abbassata			5549	4863	4339	3922	3577	3283	3020	2771	2488
		sollevato			4219*	3596*	3121*	2745*	2441*	2190*	1978*	1799*	1645*
+1.0 m	FRONTALE 	abbassata			5679	4964	4404	3952	3575	3252	2960	2675	2336
		sollevato			5679	4964	4404	3952	3575	3252	2960	2675	2336
	LATERALE 	abbassata			5679	4964	4404	3952	3575	3252	2960	2675	2336
		sollevato			4040*	3460*	3016*	2664*	2378*	2142*	1945*	1777*	1634*
0.0 m	FRONTALE 	abbassata		5698	5436	4797	4269	3825	3445	3106	2789	2459	
		sollevato		5698	5436	4797	4269	3825	3445	3106	2789	2459	
	LATERALE 	abbassata		5698	5436	4797	4269	3825	3445	3106	2789	2459	
		sollevato		4732*	3945*	3378*	2948*	2610*	2336*	2111*	1922*	1763*	
-1.5 m	FRONTALE 	abbassata	5338	4905	4449	4014	3611	3239	2889	2543	2164		
		sollevato	5338	4905	4449	4014	3611	3239	2889	2543	2164		
	LATERALE 	abbassata	5338	4905	4449	4014	3611	3239	2889	2543	2164		
		sollevato	5338	4719*	3916*	3344*	2915*	2582*	2315*	2098*	1920*		

Le capacità massime di carico specificate in chilogrammi (kg) includono una stabilità del 25% e sono calcolate all'87% della potenza di sollevamento idraulica, secondo la ISO10567. Questi valori sono applicabili sulla punta del braccio con posizionamento ottimale del sistema di bracci corrispondente. I pesi degli accessori per il carico allegati (pinza, calamita, gancio di carico, ecc.) Non sono inclusi con i valori di carico. \* Valore limitato a causa della stabilità dell'escavatore.

Tutti i dati di carico massimo ammissibile con larghezza del telaio pari a 2,5 m. Larghezza del telaio pari a 2,75 m disponibile.

# AMBITI DI LAVORO 160MH



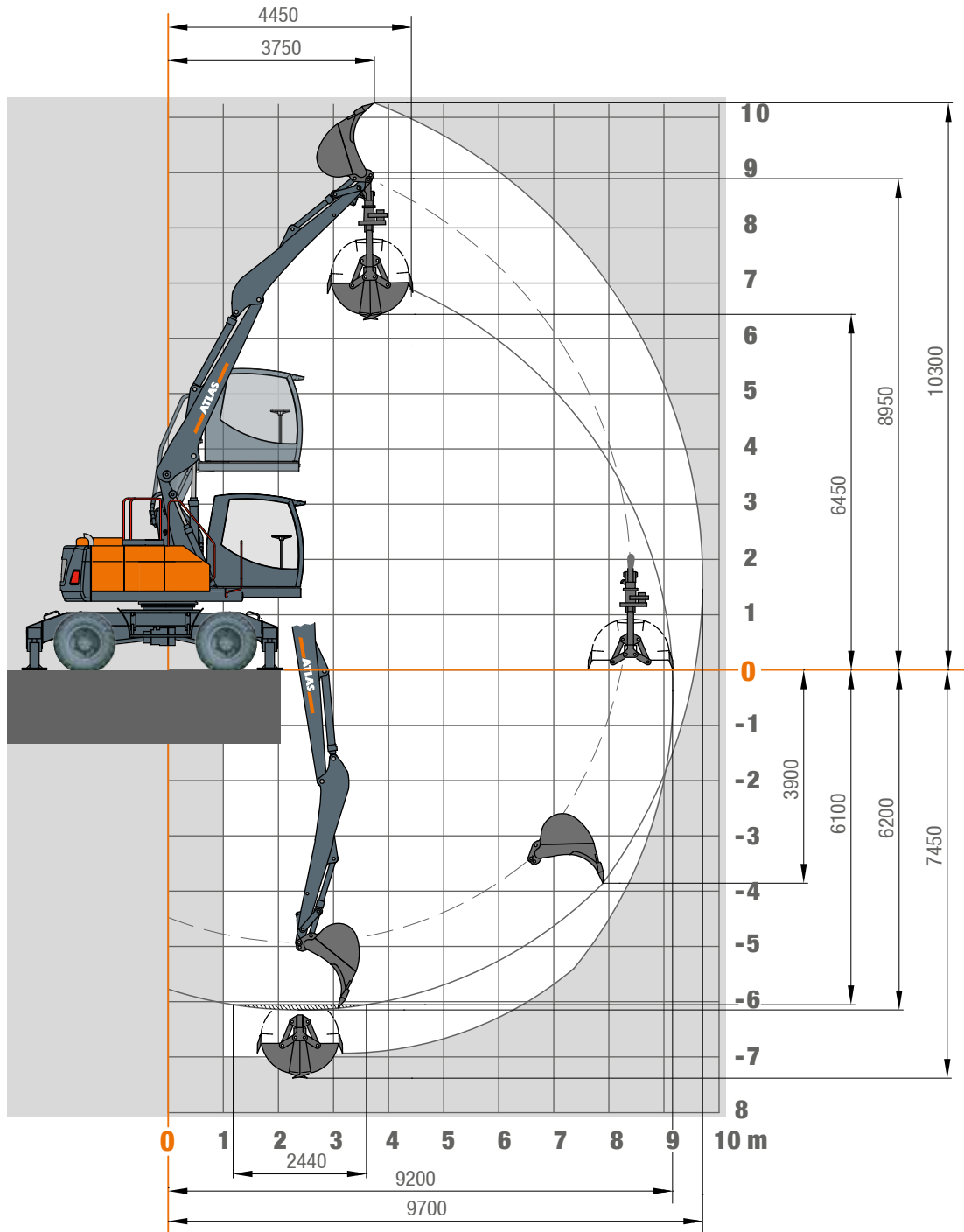















**Ambiti di lavoro** Braccio triplice: Braccio base 1.95 m (C3.41) e boom 3.47 m (C346.1) e stick 3.0 m (D331)





# CARICO MASSIMO AMMISSIBILE 160MH

## Carico massimo ammissibile Braccio triplice: Braccio base 1.95 m (C3.41) e boom 3.47 m (C346.1) e stick 3.0 m (D331)

Carico massimo ammissibile braccio triplice: Braccio base 1.95 m (C3.41) e boom 3.47 m (C346.1) con stick 3.0 m (D331). Massimo sbraccio 9.70 m														
Altezza	Posizione sottocarro		2.5 m	3.0 m	3.5 m	4.0 m	4.5 m	5.0 m	5.5 m	6.0 m	6.5 m	7.0 m	7.5 m	8.0 m
+ 5.0 m	FRONTALE 	abbassata					3155	2986	2842	2720	2616	2529	2459	
		sollevato					3155	2986	2842	2720	2616	2529	2459	
	LATERALE 	abbassata					3155	2986	2842	2720	2616	2529	2459	
		sollevato					3155	2986	2842	2635*	2353*	2095*	1836*	
+ 4.0 m	FRONTALE 	abbassata			4236	3814	3490	3233	3025	2852	2707	2583	2476	2301
		sollevato			4236	3814	3490	3233	3025	2852	2707	2583	2476	2301
	LATERALE 	abbassata			4236	3814	3490	3233	3025	2852	2707	2583	2476	2301
		sollevato			4236	3814	3490	3233	2924*	2598*	2329*	2105*	1851*	1630*
+ 3.0 m	FRONTALE 	abbassata		5282	5082	4401	3912	3543	3254	3021	2829	2667	2526	2399
		sollevato		5282	5082	4401	3912	3543	3254	3021	2829	2667	2526	2399
	LATERALE 	abbassata		5282	5082	4401	3912	3543	3254	3021	2829	2667	2526	2399
		sollevato		5282	5082	4373*	3735*	3250	2868*	2558*	2305*	2096*	1846*	1629*
+2.0 m	FRONTALE 	abbassata	6066	6022	5656	4946	4311	3839	3476	3186	2949	2750	2576	2418
		sollevato	6066	6022	5656	4946	4311	3839	3476	3186	2949	2750	2576	2418
	LATERALE 	abbassata	6066	6022	5656	4946	4311	3839	3476	3186	2949	2750	2576	2418
		sollevato	6066	6022	5090*	4263*	3654*	3191*	2824*	2530*	2290*	2071*	1821*	1610*
+1.0 m	FRONTALE 	abbassata	6881	6561	6037	5251	4564	4041	3631	3302	3031	2801	2598	2425
		sollevato	6881	6561	6037	5251	4564	4041	3631	3302	3031	2801	2598	2425
	LATERALE 	abbassata	6881	6561	6037	5251	4564	4041	3631	3302	3031	2801	2598	2425
		sollevato	6881	6233*	5027*	4208*	3608*	3159*	2804*	2522*	2304*	2021*	1781*	1580*
0.0 m	FRONTALE 	abbassata	7839	7099	6187	5289	4617	4094	3676	3333	3047	2808	2619	2396
		sollevato	7839	7099	6187	5289	4617	4094	3676	3333	3047	2808	2619	2396
	LATERALE 	abbassata	7839	7099	6187	5289	4617	4094	3676	3333	3047	2808	2619	2396
		sollevato	7839	6254*	5034*	4207*	3611*	3165*	2820*	2530*	2233*	1958*	1733*	1547*
-1.0 m	FRONTALE 	abbassata	8955	7532	6245	5328	4645	4116	3695	3355	3078	2867	2582	2123
		sollevato	8955	7532	6245	5328	4645	4116	3695	3355	3078	2867	2582	2123
	LATERALE 	abbassata	8955	7532	6245	5328	4645	4116	3695	3355	3078	2867	2582	2123
		sollevato	8359*	6340*	5099*	4244*	3623*	3148*	2772*	2453*	2145*	1892*	1688*	1522*
-2.0 m	FRONTALE 	abbassata	9630	7664	6353	5420	4726	4193	3780	3470	3122	2705	2132	
		sollevato	9630	7664	6353	5420	4726	4193	3780	3470	3122	2705	2132	
	LATERALE 	abbassata	9630	7664	6353	5420	4726	4193	3780	3470	3122	2705	2132	
		sollevato	8283*	6229*	4984*	4146*	3540*	3082*	2691*	2346*	2068*	1844*	1661*	
-3.0 m	FRONTALE 	abbassata	9913	7905	6573	5642	4947	4325	3761	3204	2590			
		sollevato	9913	7905	6573	5642	4947	4325	3761	3204	2590			
	LATERALE 	abbassata	9913	7905	6573	5642	4947	4325	3761	3204	2590			
		sollevato	8257*	6193*	4948*	4114*	3498*	2982*	2590*	2279*	2029*			

Le capacità massime di carico specificate in chilogrammi (kg) includono una stabilità del 25% e sono calcolate all'87% della potenza di sollevamento idraulica, secondo la ISO10567. Questi valori sono applicabili sulla punta del braccio con posizionamento ottimale del sistema di bracci corrispondente. I pesi degli accessori per il carico allegati (pinza, calamita, gancio di carico, ecc.) Non sono inclusi con i valori di carico. \* Valore limitato a causa della stabilità dell'escavatore.

Tutti i dati di carico massimo ammissibile con larghezza del telaio pari a 2,5 m. Larghezza del telaio pari a 2,75 m disponibile.

# DIMENSIONI 160MH

## Dimensioni

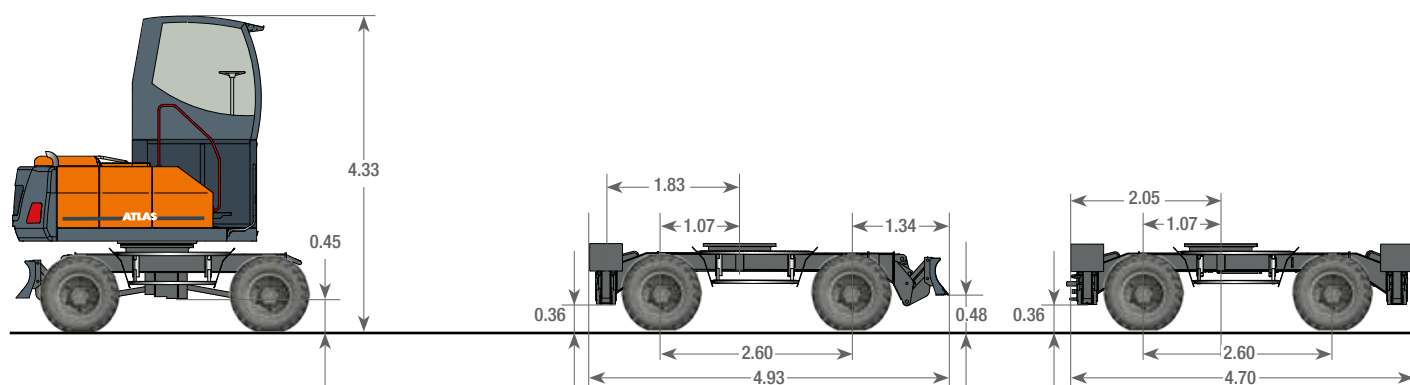
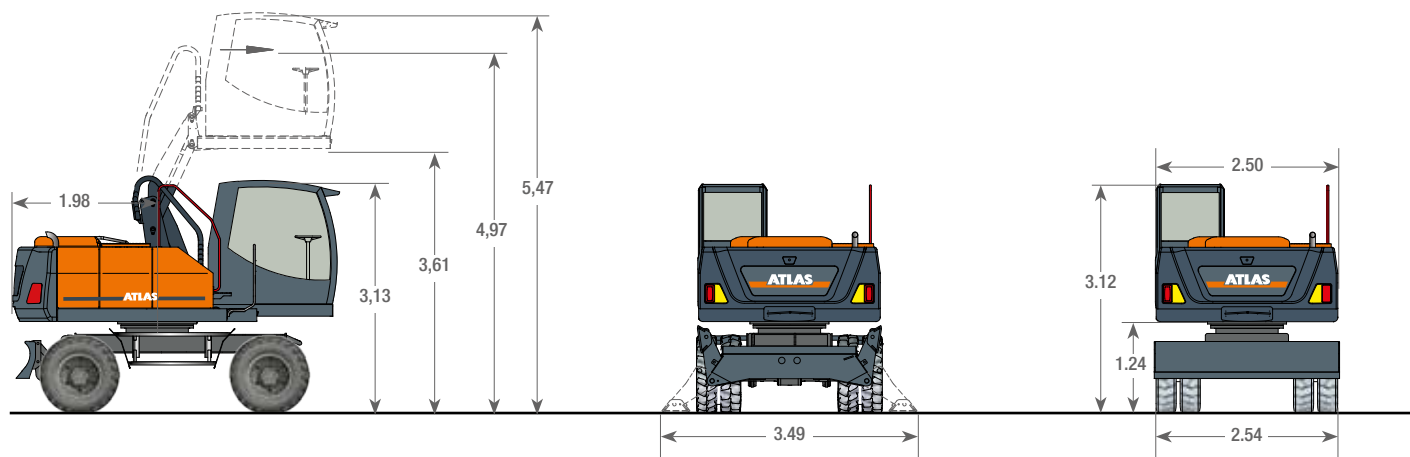

Sottocarro con supporto combinato (supporto lama apripista e due stabilizzatori)

Sottocarro con 4 stabilizzatori

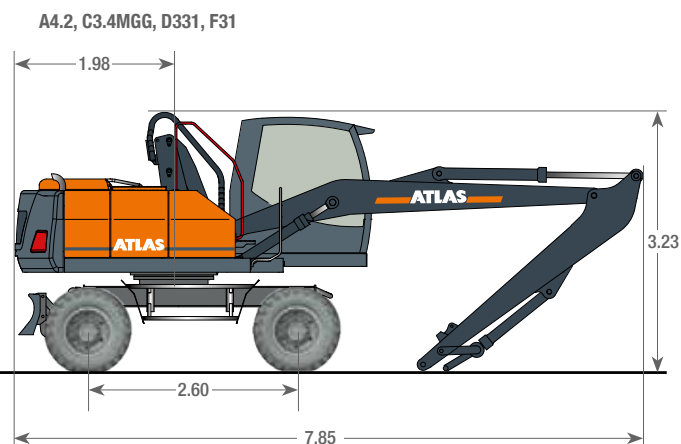
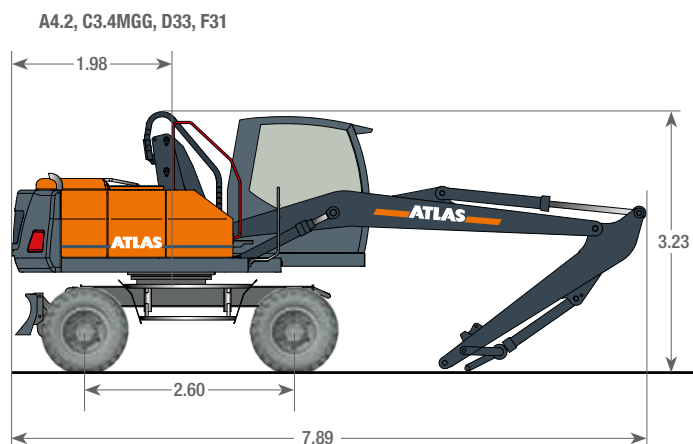

## GANDERKESEE FACTORY

Atlas GmbH  
Atlasstraße 6  
D-27777 Ganderkesee,  
Germany

Tel.: +49 (0) 4222 954 0  
Fax: +49 (0) 4222 954 220  
E-mail: [info@atlasgmbh.com](mailto:info@atlasgmbh.com)  
[www.atlasgmbh.com](http://www.atlasgmbh.com)



## VECHTA FACTORY

Atlas GmbH  
Theodor-Heuss-Str. 3  
D-49377 Vechta  
Germany

T: +49 (0) 4441 954 0  
F: +49 (0) 4441 954 299  
E-mail: [info@atlasgmbh.com](mailto:info@atlasgmbh.com)  
[www.atlasgmbh.com](http://www.atlasgmbh.com)



## DELMENHORST FACTORY

Atlas GmbH  
Stedinger Straße 324  
D-27751 Delmenhorst  
Germany

T: +49 (0) 4221 49 10  
F: +49 (0) 4221 49 14 43  
E-mail: [info@atlasgmbh.com](mailto:info@atlasgmbh.com)  
[www.atlasgmbh.com](http://www.atlasgmbh.com)

## ATLAS CRANES UK LTD NATIONAL SALES & SERVICE FACILITY

Wharfedale Road,  
Euroway Trading Est.  
Bradford, England BD4 6SL  
United Kingdom

T: +44 8444 99 66 88  
F: +44 1274 65 37 85  
E-mail: [atlasuk@atlasgmbh.com](mailto:atlasuk@atlasgmbh.com)  
[www.atlas-cranes.co.uk](http://www.atlas-cranes.co.uk)  
[www.atlasgmbh.com](http://www.atlasgmbh.com)



**SINCE 1919**  
**ATLAS**



[www.atlasgmbh.com](http://www.atlasgmbh.com)

**ATLAS GmbH**  
EXCAVATORS  
Atlasstraße 6  
D-27777 Ganderkesee, Germany  
T: +49 (0) 4222 954 0  
Fax: +49 (0) 4222 954 220  
[info@atlasgmbh.com](mailto:info@atlasgmbh.com)